

Lampiran

Transformasi Desain

Transformasi desain pusat mitigasi

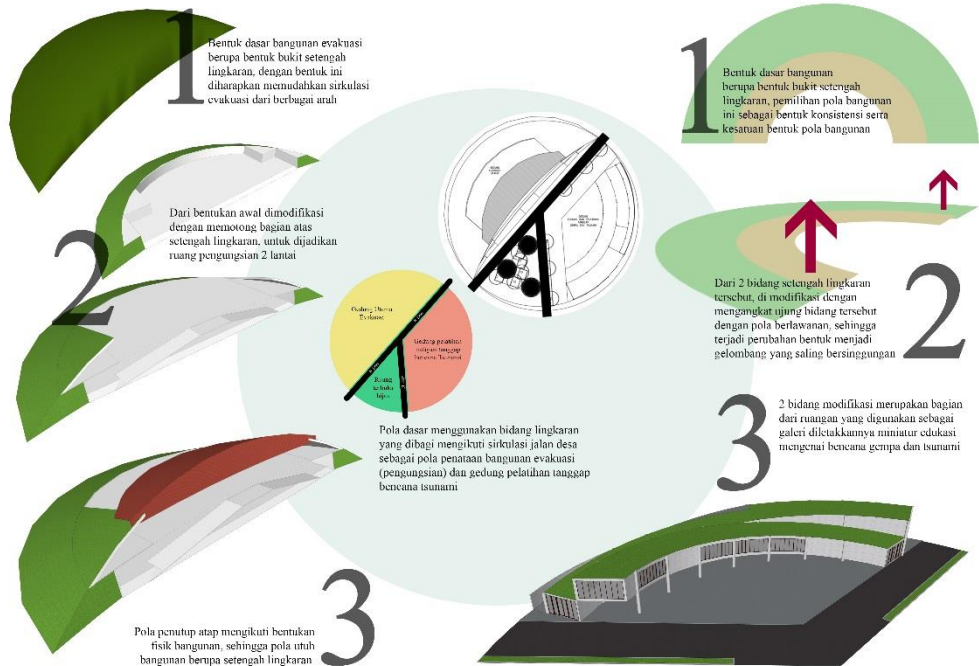

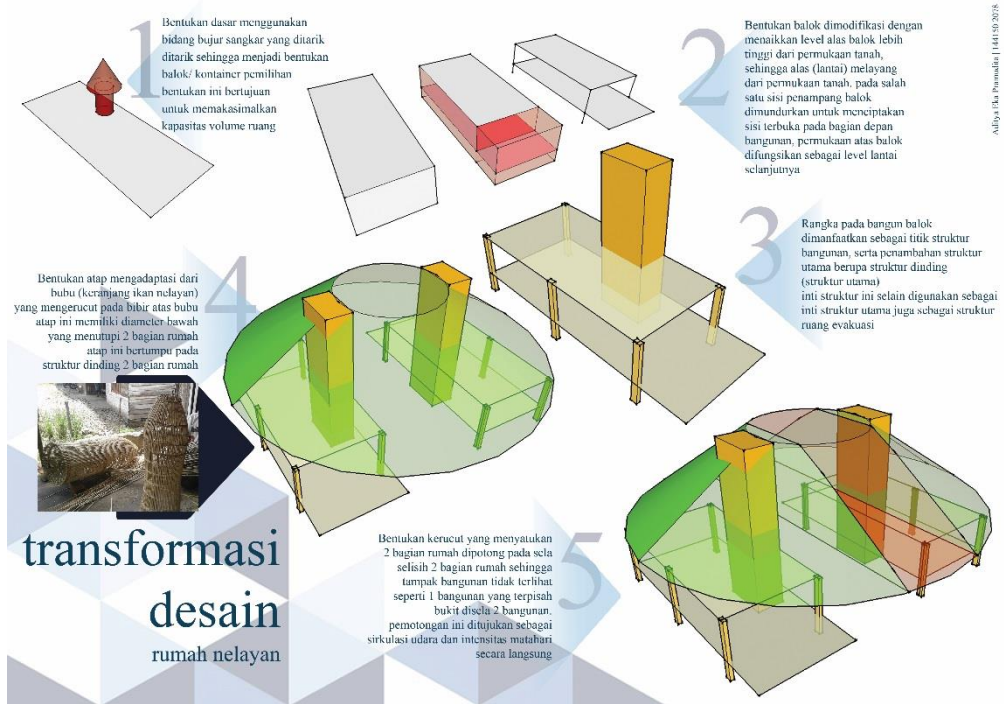

Transformasi desain rumah nelayan

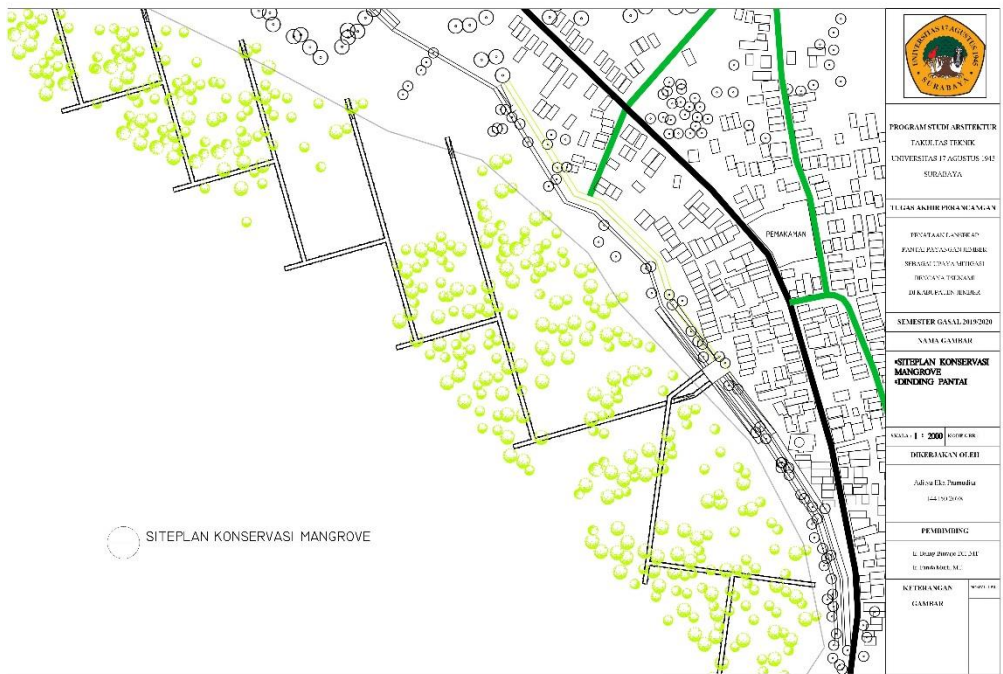

Lembar Desain

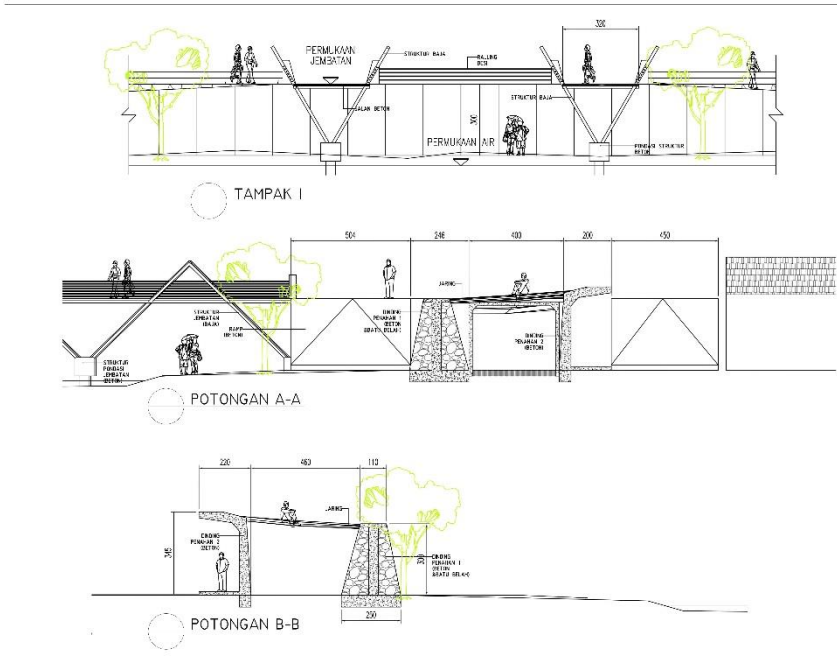



	
PROGRAM STUDI ARSITEKTUR TINGKATAN TEKNIK UNIVERSITAS PADJADJARAN 1947 SURABAYA	
TUGAS AKHIR PROKONSTRUKSI	
PROFESOR ANGGRENY FAKULTAS TEKNIK STRUKTUR DAN MIBROHA SURABAYA TEKNIK DEKORASI DAN KUNCI	
SEMESTER GAJAL 2019/2020	
NAMA GAMBAR DETAIL TAMPAN DAN POTONGAN DINDING PANTAL	
SKALA : 1 : 500	
DIBERIKAN OLEH	
Adisa Eki Damalia 144.191.2018	
PEMBIMBING	
U. DWIPRABOWATI, M.Eng. U. DWIPRABOWATI, M.Eng.	
KETERANGAN	
GAMBAR	

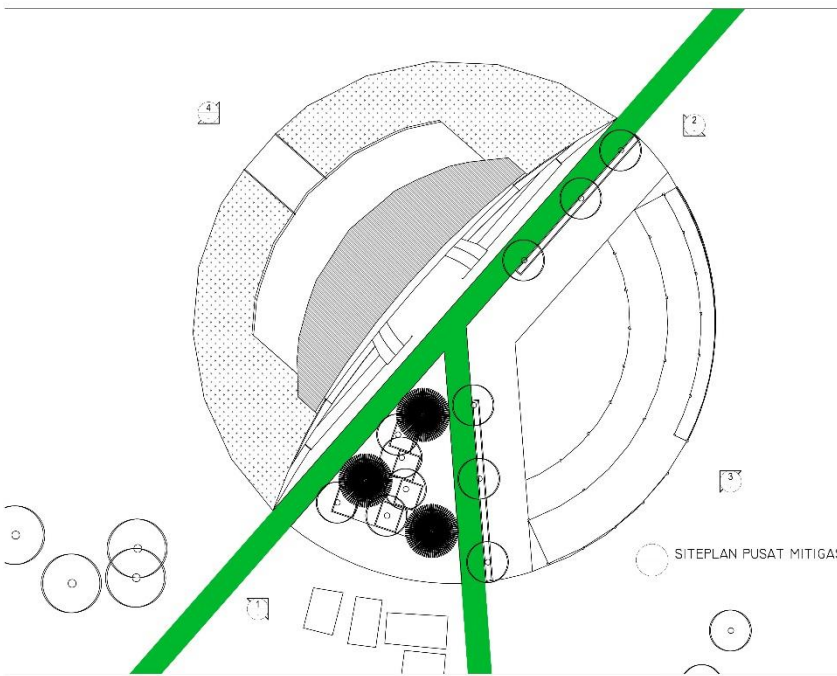

	
PROGRAM STUDI ARSITEKTUR TINGKATAN TEKNIK UNIVERSITAS PADJADJARAN 1947 SURABAYA	
TUGAS AKHIR PROKONSTRUKSI	
PROFESOR ANGGRENY FAKULTAS TEKNIK STRUKTUR DAN MIBROHA SURABAYA TEKNIK DEKORASI DAN KUNCI	
SEMESTER GAJAL 2019/2020	
NAMA GAMBAR STEPLAN PUSAT MITIGASI	
SKALA : 1 : 500	
DIBERIKAN OLEH	
Adisa Eki Damalia 144.191.2018	
PEMBIMBING	
U. DWIPRABOWATI, M.Eng. U. DWIPRABOWATI, M.Eng.	
KETERANGAN	
GAMBAR	



TAMPAK 1 KAWASAN PUSAT MITIGASI



TAMPAK 2 KAWASAN PUSAT MITIGASI

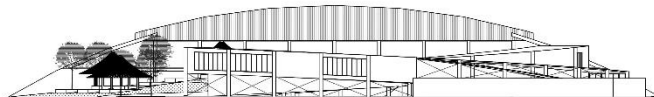

TAMPAK 3 KAWASAN PUSAT MITIGASI

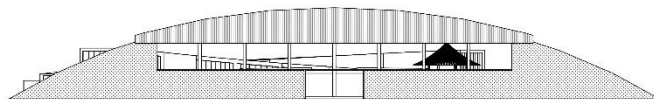

TAMPAK 4 KAWASAN PUSAT MITIGASI



PROGRAM STUDI ARSITEKTUR
FAKULTAS TEKNIK
UNIVERSITAS PADJADJARAN 1945
SURABAYA

TUGAS AKHIR PROJEK MAMBAUN

PERENCANAAN DAN
PENYUSUNAN KONSEP
SPEKTRUM PERENCANAAN
SOSIAL DAN KAWASAN
DAKAR PUSAT MITIGASI

SEMESTER GAJAL 2019/2020

NAMA GAMBAR

**TAMPAK KAWASAN
PUSAT MITIGASI
TSUNAMI**

SKALA : 1 : 400 800/0/0/0/0

DIREKSI DAN OHEJI

Julia Eki Damalia
144.150.2018

PEMBAHASEN

L. DIMP. 2000.02.2018
U. 0000000.00.00

KETERANGAN: 0/0/0/0/0/0
GAMBAR



PROGRAM STUDI ARSITEKTUR
FAKULTAS TEKNIK
UNIVERSITAS PADJADJARAN 1945
SURABAYA

TUGAS AKHIR PROJEK MAMBAUN

PERENCANAAN DAN
PENYUSUNAN KONSEP
SPEKTRUM PERENCANAAN
SOSIAL DAN KAWASAN
DAKAR PUSAT MITIGASI

SEMESTER GAJAL 2019/2020

NAMA GAMBAR

**TAMPAK KAWASAN
PUSAT MITIGASI
TSUNAMI**

SKALA : 1 : 400 800/0/0/0/0

DIREKSI DAN OHEJI

Julia Eki Damalia
144.150.2018

PEMBAHASEN

L. DIMP. 2000.02.2018
U. 0000000.00.00

KETERANGAN: 0/0/0/0/0/0
GAMBAR

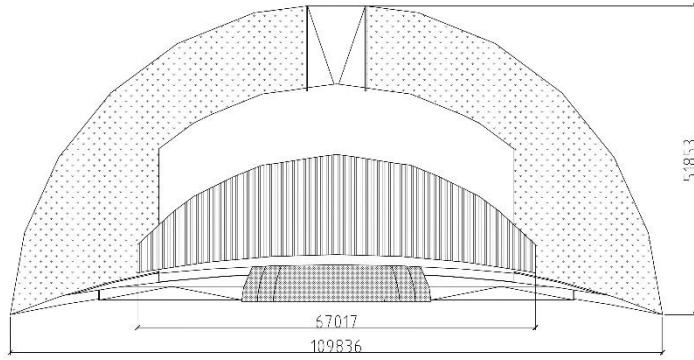

TAMPAK ATAP GEDUNG EVAKUASI



PROGRAM STUDI ARSITEKTUR
TAJUK TAS TEKNIK
UNIVERSITAS 17 AGUSTUS 1945
SURABAYA

TUGAS AKHIR PROJEK MAMBAUN

PROFESSOR ANGGARAN
FASILITA KUSUMASUDIBIJAR
SRIWATI DWIYATI MURTIATI
SRIWATI TRIKUSUMI
DIKUSUMI PUTRI KUSUMASUDIBIJAR

SEMESTER GAJAL 2019/2020

NAMA GAMBAR

**TAMPAK ATAP
GEDUNG EVAKUASI**

SKALA : 1 : 400

DIBERIKAN OLEH

Adiwa Eki Damalia
14415020108

REVISI

U. DWIJAYANTI, S.T., M.T.
U. UMMAHATI, M.T.

KETERANGAN

GAMBAR



PROGRAM STUDI ARSITEKTUR
TAJUK TAS TEKNIK
UNIVERSITAS 17 AGUSTUS 1945
SURABAYA

TUGAS AKHIR PROJEK MAMBAUN

PROFESSOR ANGGARAN
FASILITA KUSUMASUDIBIJAR
SRIWATI DWIYATI MURTIATI
SRIWATI TRIKUSUMI
DIKUSUMI PUTRI KUSUMASUDIBIJAR

SEMESTER GAJAL 2019/2020

NAMA GAMBAR

**DENAH LT. I
GEDUNG EVAKUASI**

SKALA : 1 : 400

DIBERIKAN OLEH

Adiwa Eki Damalia
14415020108

REVISI

U. DWIJAYANTI, S.T., M.T.
U. UMMAHATI, M.T.

KETERANGAN

GAMBAR

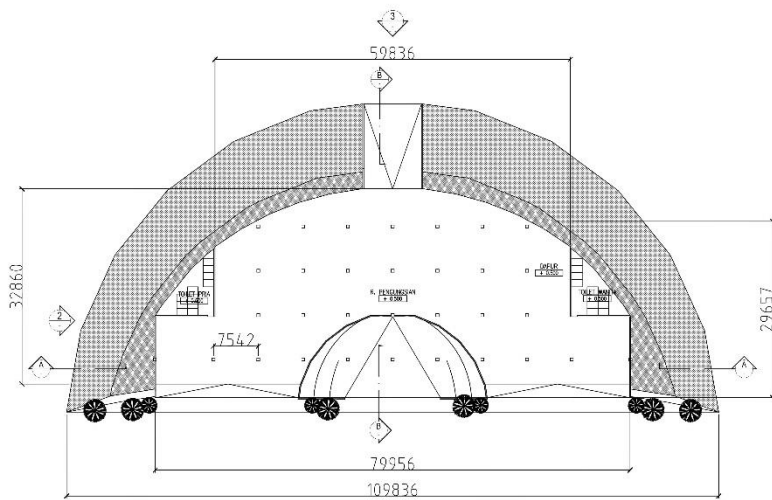

DENAH LT. I

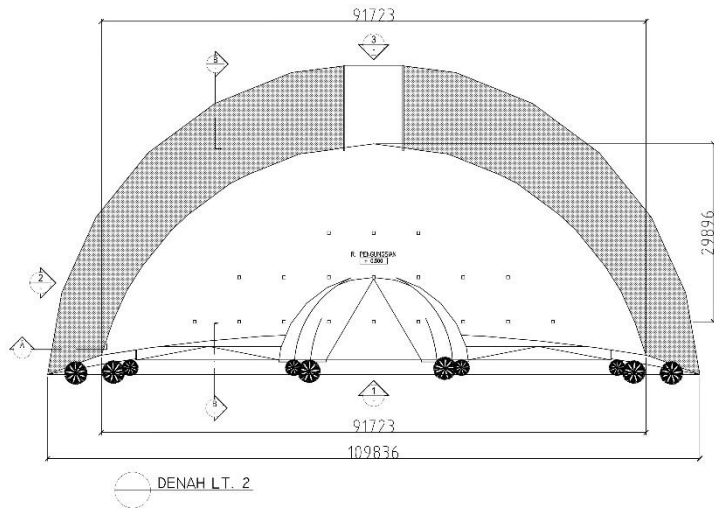

	
PROGRAM STUDI ARSITEKTUR FAKULTAS TEKNIK UNIVERSITAS 17 AGUSTUS 1945 SURABAYA	
TUGAS AKHIR PROKONMAMGAS	
PROGRAM LANSIRAN FASILITAS KAWASAN GEMBAR STRUKTUR DAN MERUMAH BERGAYA TERKAMP DIKAWILKUR, SURABAYA	
SEMESTER GAJAL 2019/2020	
NAMA GAMBAR	
DENAH LT. 2 GEDUNG EVAKUASI	
SKALA : 1 : 400	
DIBERIKAN OLEH	
Adisa Eki Damalia 144.1912018	
PEMBIMBING	
U. DWIJAPRANATA, S.T.P. U. DWIBANDI, M.	
KETERANGAN	
GAMBAR	001/01

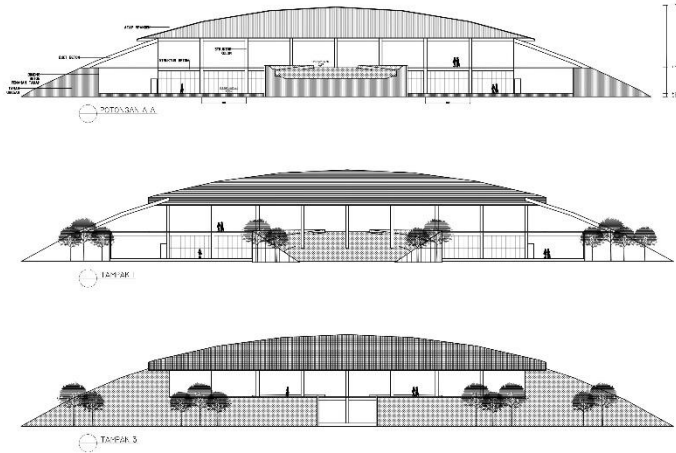

	
PROGRAM STUDI ARSITEKTUR FAKULTAS TEKNIK UNIVERSITAS 17 AGUSTUS 1945 SURABAYA	
TUGAS AKHIR PROKONMAMGAS	
PROGRAM LANSIRAN FASILITAS KAWASAN GEMBAR STRUKTUR DAN MERUMAH BERGAYA TERKAMP DIKAWILKUR, SURABAYA	
SEMESTER GAJAL 2019/2020	
NAMA GAMBAR	
TAMPAK DAN POTONGAN GEDUNG EVAKUASI	
SKALA : 1 : 400	
DIBERIKAN OLEH	
Adisa Eki Damalia 144.1912018	
PEMBIMBING	
U. DWIJAPRANATA, S.T.P. U. DWIBANDI, M.	
KETERANGAN	
GAMBAR	001/01

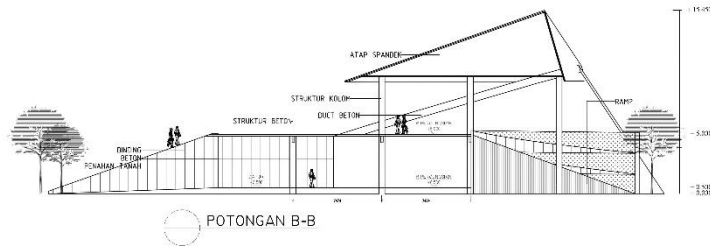

POTONGAN B-B

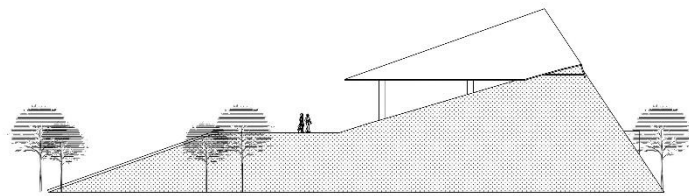

TAMPAK 2

PROGRAM STUDI ARSITEKTUR TINGKATAN TEKNIK UNIVERSITAS PADJADJARAN 1945 SURABAYA	
TUGAS AKHIR PROJEK MAMBAUN	
PROF. DR. AGUS SUPRIATNO FAKULTAS TEKNIK SIPIL DAN PERENCANAAN JURUSAN TEKNIK ARSITEKTUR	
SEMESTER GAJAL 2019/2020	
NAMA GAMBAR	
TAMPAK DAN POTONGAN GEDUNG EDUKASIONAL	
SKALA : 1 : 400	DISERBUKAN OLEH
Adhika Eki Damalia 144.150.2108	
PEMBIMBING	
U. DWIJAPRASENO, S.T., M.T. U. DWIBANDU, M.Eng.	
KETERANGAN	NO. 001/19
GAMBAR	(Empty box)

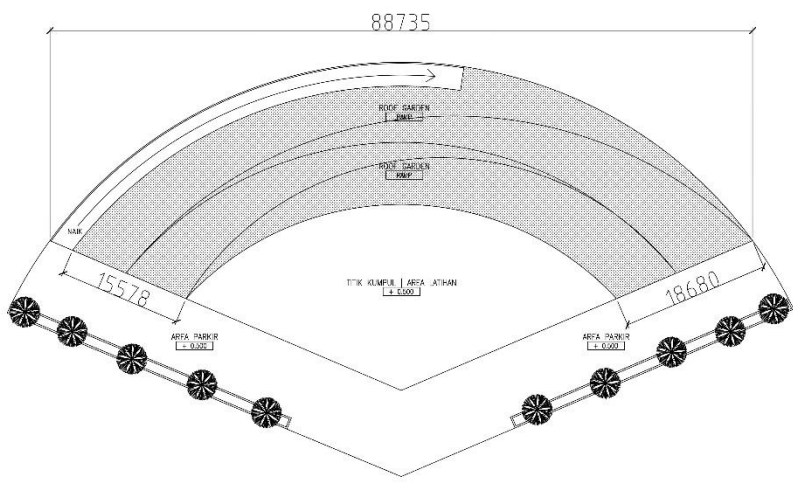

DENAH ATAP

PROGRAM STUDI ARSITEKTUR TINGKATAN TEKNIK UNIVERSITAS PADJADJARAN 1945 SURABAYA	
TUGAS AKHIR PROJEK MAMBAUN	
PROF. DR. AGUS SUPRIATNO FAKULTAS TEKNIK SIPIL DAN PERENCANAAN JURUSAN TEKNIK ARSITEKTUR	
SEMESTER GAJAL 2019/2020	
NAMA GAMBAR	
DENAH ATAP GEDUNG EDUKASIONAL	
SKALA : 1 : 300	DISERBUKAN OLEH
Adhika Eki Damalia 144.150.2108	
PEMBIMBING	
U. DWIJAPRASENO, S.T., M.T. U. DWIBANDU, M.Eng.	
KETERANGAN	NO. 001/19
GAMBAR	(Empty box)

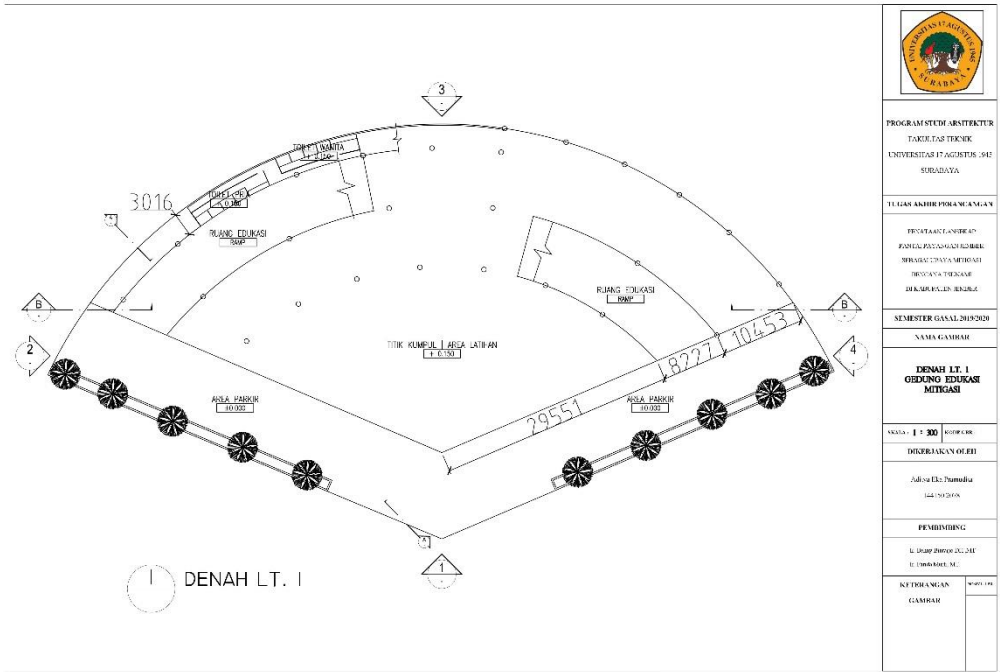

PROGRAM STUDI ARSITEKTUR TINGKATAN TEKNIK UNIVERSITAS PADJADJARAN 1947 SURABAYA	
TUGAS AKHIR PROJEK MAMBAUAN	
PROF. DR. AGUS LANSARIAN FAKULTAS TEKNIK ARSITEKTUR STRUKTUR DAN KONSTRUKSI PROJEKSI TEKNIK ARSITEKTUR DEPARTEMEN ARSITEKTUR	
SEMESTER GAJAL 2019/2020	
NAMA GAMBAR	
DENAH LT. 1 GEDUNG EDUKASI MITIGASI	
SKALA : 1 : 300 80000000	
DIBERIKAN OLEH	
Julia Eki Damalia 144.191.2108	
PEMBIMBING	
U. DWIPRABOWATI, S.T. U. DWIBANDI, M.	
KETERANGAN	
GAMBAR	0001/19

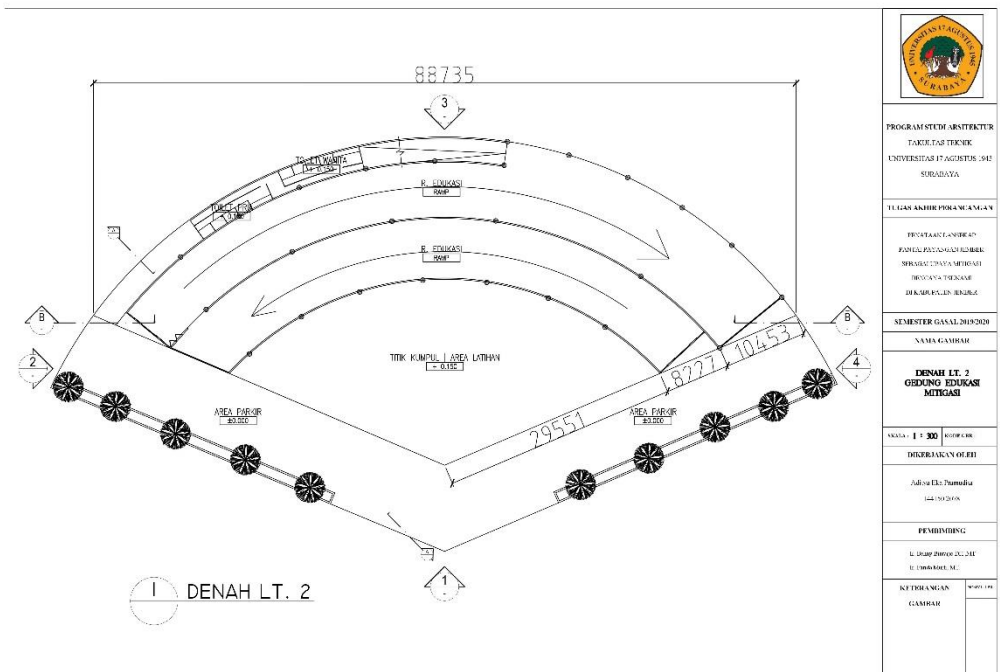

PROGRAM STUDI ARSITEKTUR TINGKATAN TEKNIK UNIVERSITAS PADJADJARAN 1947 SURABAYA	
TUGAS AKHIR PROJEK MAMBAUAN	
PROF. DR. AGUS LANSARIAN FAKULTAS TEKNIK ARSITEKTUR STRUKTUR DAN KONSTRUKSI PROJEKSI TEKNIK ARSITEKTUR DEPARTEMEN ARSITEKTUR	
SEMESTER GAJAL 2019/2020	
NAMA GAMBAR	
DENAH LT. 2 GEDUNG EDUKASI MITIGASI	
SKALA : 1 : 300 80000000	
DIBERIKAN OLEH	
Julia Eki Damalia 144.191.2108	
PEMBIMBING	
U. DWIPRABOWATI, S.T. U. DWIBANDI, M.	
KETERANGAN	
GAMBAR	0002/19

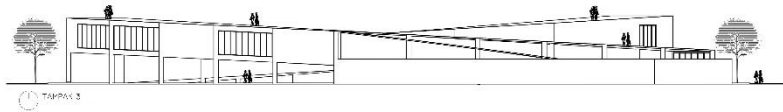

PROGRAM STUDI ARSITEKTUR FAKULTAS TEKNIK UNIVERSITAS 17 AGUSTUS 1945 SURABAYA	
TUGAS AKHIR PROKONMAGAN	
PROF. DR. LANSARI AN FANUSIA PUTRI ANANDA KURNIA SRIWATI DWI ANITA MERDIANI BRIGITTA TRIKUSUMI DEKA RAHAYU LINDA KURNIA	
SEMESTER GAJAL 2019/2020	
NAMA GAMBAR	
TAMPAK GEDUNG EDUKASI MITRASI	
SKALA : 1 : 300 800/0/0/0	
DIBERIKAN OLEH	
Julia Eka Damalia 14415012018	
PEMBIMBING	
U. DWIJAPRIYONO, S.T., M.T. U. SUNDARASENA, M.	
KEPERAWAKAN	
GAMBAR	

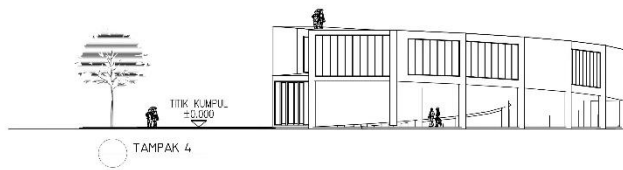
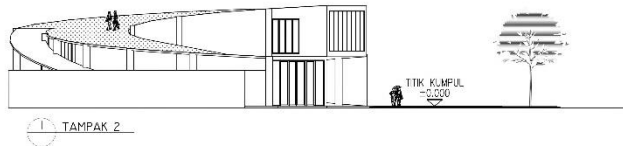

PROGRAM STUDI ARSITEKTUR FAKULTAS TEKNIK UNIVERSITAS 17 AGUSTUS 1945 SURABAYA	
TUGAS AKHIR PROKONMAGAN	
PROF. DR. LANSARI AN FANUSIA PUTRI ANANDA KURNIA SRIWATI DWI ANITA MERDIANI BRIGITTA TRIKUSUMI DEKA RAHAYU LINDA KURNIA	
SEMESTER GAJAL 2019/2020	
NAMA GAMBAR	
TAMPAK GEDUNG EDUKASI MITRASI	
SKALA : 1 : 300 800/0/0/0	
DIBERIKAN OLEH	
Julia Eka Damalia 14415012018	
PEMBIMBING	
U. DWIJAPRIYONO, S.T., M.T. U. SUNDARASENA, M.	
KEPERAWAKAN	
GAMBAR	

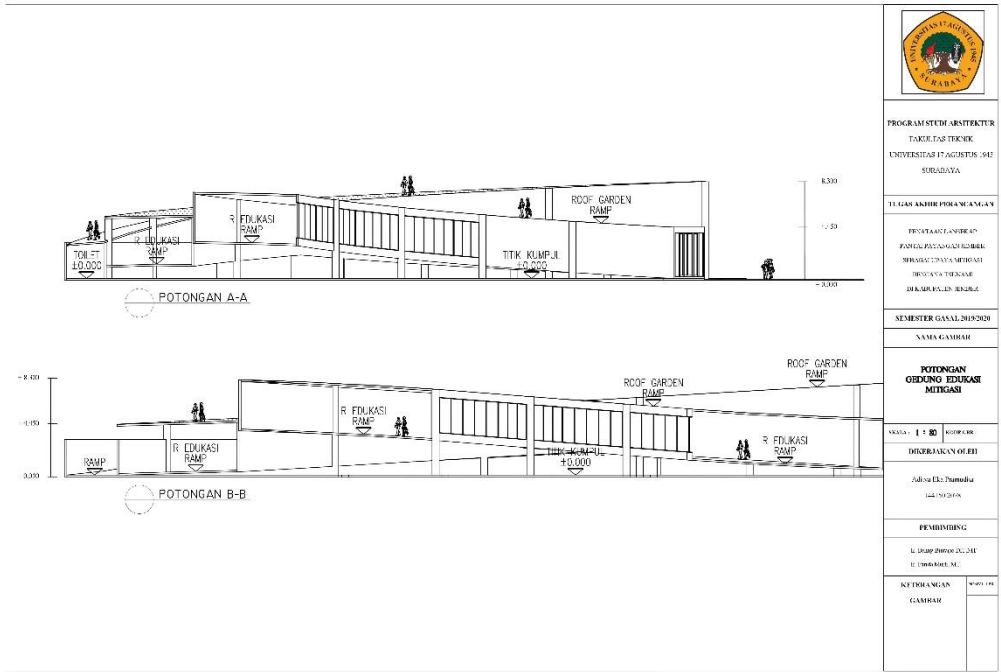

	
PROGRAM STUDI ARSITEKTUR FAKULTAS TEKNIK UNIVERSITAS PADJADJARAN 1946 SURABAYA	
TUGAS AKHIR PERANCANGAN	
PERANCANGAN RENCANA FUNGSI, FASILITAS, DAN STRUKTUR PERENCANAAN BERKAWAS TINGKAT PERENCANAAN ARSITEKTUR	
SEMESTER GASAL 2019/2020	
NAMA GAMBAR	
POTONGAN GEDUNG EDUKASI MITIGASI	
SKALA : 1 : 50 8000 ORIS	
DIKERJAKAN OLEH	
Julia Eka Pratiwi 144.19.2018	
PEMBIMBING	
U. LINDA DWIWIJAYA, S.T., M.T. U. LINDA DWIWIJAYA, M.T.	
KEPERANGAN : 0001 ORIS	
GAMBAR	

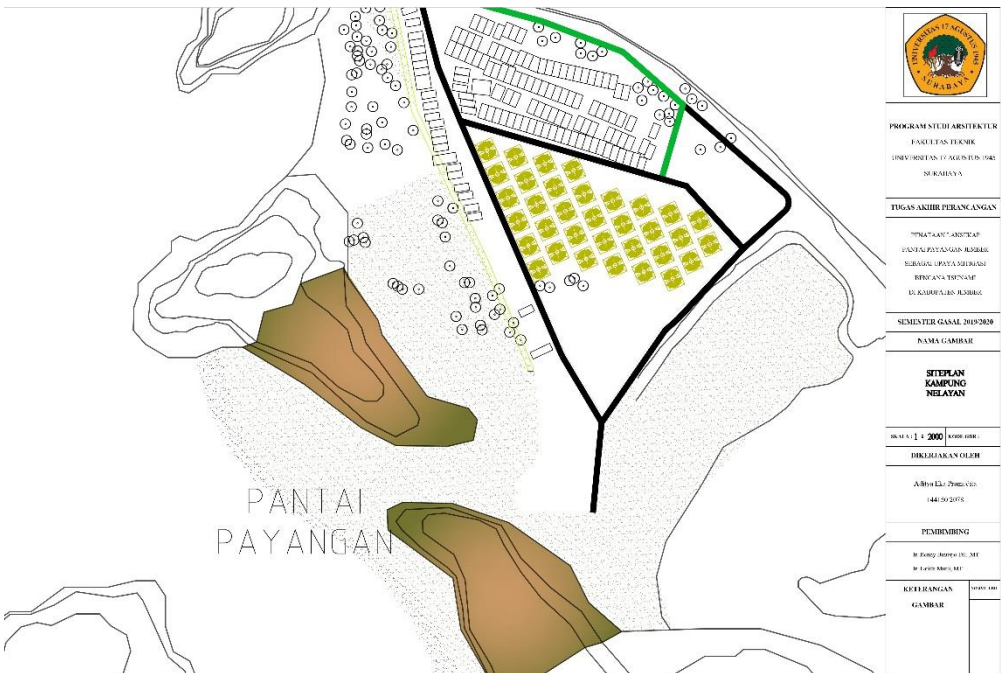

	
PROGRAM STUDI ARSITEKTUR FAKULTAS TEKNIK UNIVERSITAS PADJADJARAN 1946 SURABAYA	
TUGAS AKHIR PERANCANGAN	
PERANCANGAN RENCANA FUNGSI, FASILITAS, DAN STRUKTUR PERENCANAAN BERKAWAS TINGKAT PERENCANAAN ARSITEKTUR	
SEMESTER GASAL 2019/2020	
NAMA GAMBAR	
SITUPAN KAMPUNG MELAYAN	
SKALA : 1 : 2000 8000 ORIS	
DIKERJAKAN OLEH	
Julia Eka Pratiwi 144.19.2018	
PEMBIMBING	
U. LINDA DWIWIJAYA, S.T., M.T. U. LINDA DWIWIJAYA, M.T.	
KEPERANGAN : 0001 ORIS	
GAMBAR	

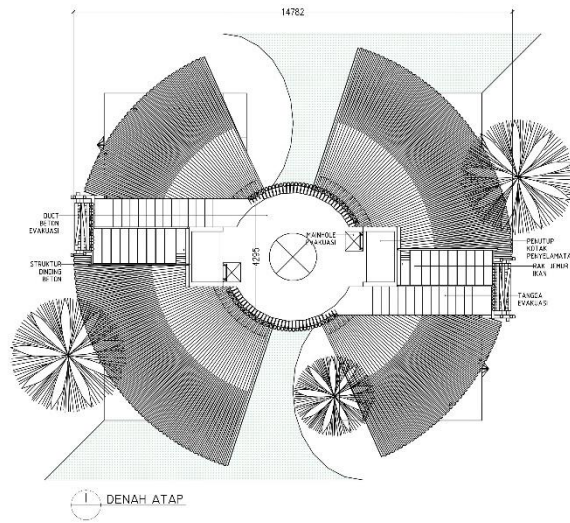

DENAH ATAP



PROGRAM STUDI ARSITEKTUR
FAKULTAS TEKNIK
UNIVERSITAS JEMBER 17 AGUSTUS 1941
SURABAYA

TUGAS AKHIR PROJEK MAMBAUN

PROFESSOR ANGGREAN
FANAL PUTRANUS KUMAR
SRIWATI DWIYANTI MUBIN
SRIWATI TRIKAMAH
DEWI RAHAYU RUSLI

SEMESTER GASAL 2019/2020

NAMA GAMBAR

**DENAH ATAP
RUMAH NELAYAN**

SKALA: 1 : 30 800/0/0/0

DIBERIKAN OLEH

Adiwa Eki Damalia
144.191.21018

PEMBIMBING

L. DIMPAN DWIYANTI MUBIN
U. UMBAHATI, M.Eng

KETERANGAN: 800/0/0/0
GAMBAR

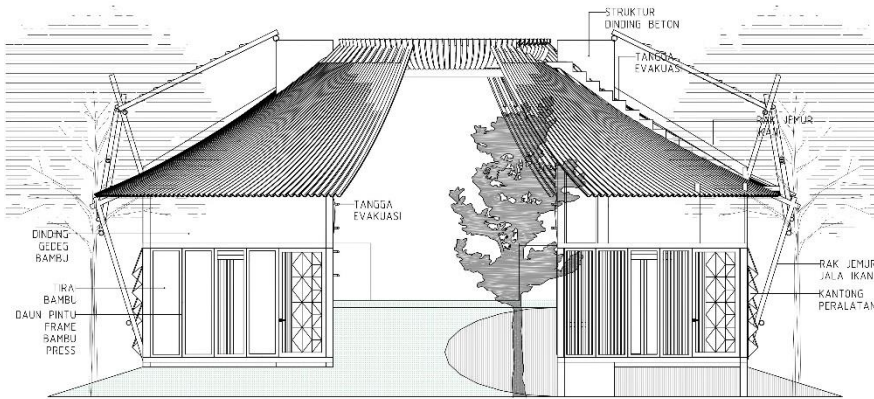

TAMPAK I



PROGRAM STUDI ARSITEKTUR
FAKULTAS TEKNIK
UNIVERSITAS JEMBER 17 AGUSTUS 1941
SURABAYA

TUGAS AKHIR PROJEK MAMBAUN

PROFESSOR ANGGREAN
FANAL PUTRANUS KUMAR
SRIWATI DWIYANTI MUBIN
SRIWATI TRIKAMAH
DEWI RAHAYU RUSLI

SEMESTER GASAL 2019/2020

NAMA GAMBAR

**TAMPAK I
RUMAH NELAYAN**

SKALA: 1 : 30 800/0/0/0

DIBERIKAN OLEH

Adiwa Eki Damalia
144.191.21018

PEMBIMBING

L. DIMPAN DWIYANTI MUBIN
U. UMBAHATI, M.Eng

KETERANGAN: 800/0/0/0
GAMBAR

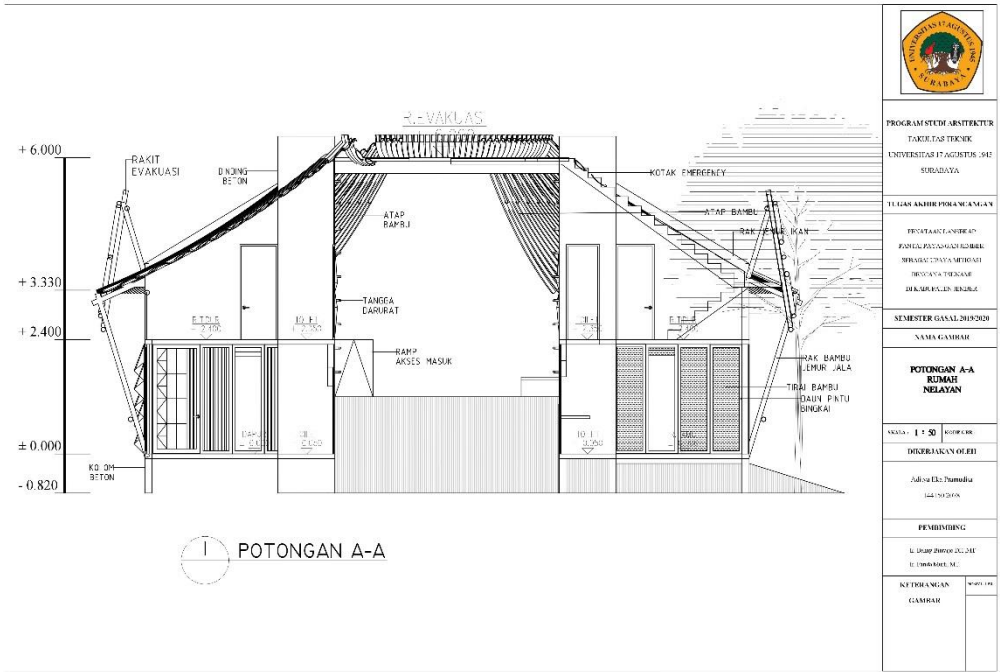

PROGRAM STUDI ARSITEKTUR FAKULTAS TEKNIK UNIVERSITAS 17 AGUSTUS 1945 SURABAYA	
TUJUAN AKHIR PROJEK MAMBAKAN	
PROGRAM KULIAH ARSITEKTUR FASALAH POTONGAN ARSITEKTUR STRUKTUR DAN MERENCANAKAN PROJEK ARSITEKTUR DESAIN FASALAH ARSITEKTUR	
SEMESTER GASAL 2019/2020	
NAMA GAMBAR	
POTONGAN A-A RUMAH NELAYAN	
SKALA : 1 : 30	RUMAH NELAYAN
DIBERIKAN OLEH	
Julia Eki Damalia 1441502008	
PEMBIMBING	
U. DWIPRABOWATI, S.T. U. SUNDARINI, M.	
KETERANGAN	RUMAH NELAYAN
GAMBAR	



PROGRAM STUDI ARSITEKTUR FAKULTAS TEKNIK UNIVERSITAS 17 AGUSTUS 1945 SURABAYA	
TUJUAN AKHIR PROJEK MAMBAKAN	
PROGRAM KULIAH ARSITEKTUR FASALAH POTONGAN ARSITEKTUR STRUKTUR DAN MERENCANAKAN PROJEK ARSITEKTUR DESAIN FASALAH ARSITEKTUR	
SEMESTER GASAL 2019/2020	
NAMA GAMBAR	
POTONGAN B-B RUMAH NELAYAN	
SKALA : 1 : 30	RUMAH NELAYAN
DIBERIKAN OLEH	
Julia Eki Damalia 1441502008	
PEMBIMBING	
U. DWIPRABOWATI, S.T. U. SUNDARINI, M.	
KETERANGAN	RUMAH NELAYAN
GAMBAR	

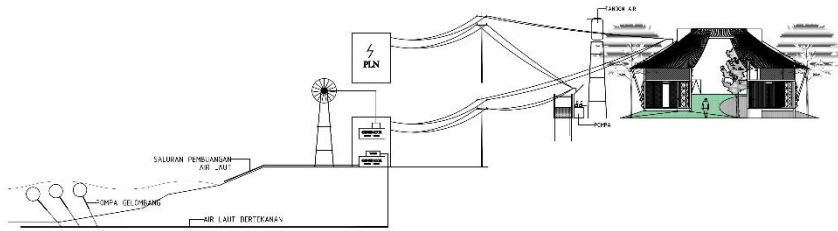

1. SKEMA UTILITAS DAN INSTALASI LISTRIK
1/2019 - 201



PROGRAM STUDI ARSITEKTUR
FAKULTAS TEKNIK
UNIVERSITAS 17 AGUSTUS 1945
SURABAYA

TUGAS AKHIR PERMULAAN

NO. NAMA DAN ANGKUTAN
FASILAH PUTRIANINGSIH
SRIKAWATI DWIYANTI MERDIANI
SRIKAWATI TRIKAWATI
DEWI ANITA RIZKI RAHMADANI

SEMESTER GAJAL 2019/2020

NAMA GAMBAR

**SKEMA UTILITAS
DAN INSTALASI
LISTRIK**

SKALA : 1 : 200

DIREKSIKAN OLEH

Julia Eka Damalia
144.1912018

PEMBAHAS

L. DWIJATI, S.T.P., M.Eng.
D. DWIJATI, M.Eng.

KETERANGAN: 0/000 1/00
GAMBAR



PROGRAM STUDI ARSITEKTUR
FAKULTAS TEKNIK
UNIVERSITAS 17 AGUSTUS 1945
SURABAYA

TUGAS AKHIR PERMULAAN

NO. NAMA DAN ANGKUTAN
FASILAH PUTRIANINGSIH
SRIKAWATI DWIYANTI MERDIANI
SRIKAWATI TRIKAWATI
DEWI ANITA RIZKI RAHMADANI

SEMESTER GAJAL 2019/2020

NAMA GAMBAR

**ILUSTRASI
STUDI
PENYALURAN DAN
PENYALURAN PANTAL
PAYANGAN**

SKALA : 1 : 200

DIREKSIKAN OLEH

Julia Eka Damalia
144.1912018

PEMBAHAS

L. DWIJATI, S.T.P., M.Eng.
D. DWIJATI, M.Eng.

KETERANGAN: 0/000 1/00
GAMBAR



	
PROGRAM STUDI ARSITEKTUR FAKULTAS TEKNIK UNIVERSITAS 17 AGUSTUS 1945 SURABAYA	
TUGAS AKHIR PROJEK MANGROVE	
PERENCANAAN STRUKTUR FONDASI, PONDASI, DINDING STRUKTUR DAN SISTEM PERIRINGAN BANGUNAN TERKAWAT DI KAWASAN EKSPANSI	
SEMESTER GAJAL 2019/2020	
NAMA GAMBAR	
ILUSTRASI STEPLAN KONSERVASI MANGROVE	
SKALA :	KOPING ORIS
DIBERIKAN OLEH	
Adisa Eki Damalia 144.150.2018	
PEMBIMBING	
U. DWIJAPRASENO, S.T., M.T. U. UMBAHARU, M.	
KETERANGAN :	NO. 001/198
GAMBAR	



	
PROGRAM STUDI ARSITEKTUR FAKULTAS TEKNIK UNIVERSITAS 17 AGUSTUS 1945 SURABAYA	
TUGAS AKHIR PROJEK MANGROVE	
PERENCANAAN STRUKTUR FONDASI, PONDASI, DINDING STRUKTUR DAN SISTEM PERIRINGAN BANGUNAN TERKAWAT DI KAWASAN EKSPANSI	
SEMESTER GAJAL 2019/2020	
NAMA GAMBAR	
ILUSTRASI DINDING PANTAL	
SKALA :	KOPING ORIS
DIBERIKAN OLEH	
Adisa Eki Damalia 144.150.2018	
PEMBIMBING	
U. DWIJAPRASENO, S.T., M.T. U. UMBAHARU, M.	
KETERANGAN :	NO. 001/198
GAMBAR	

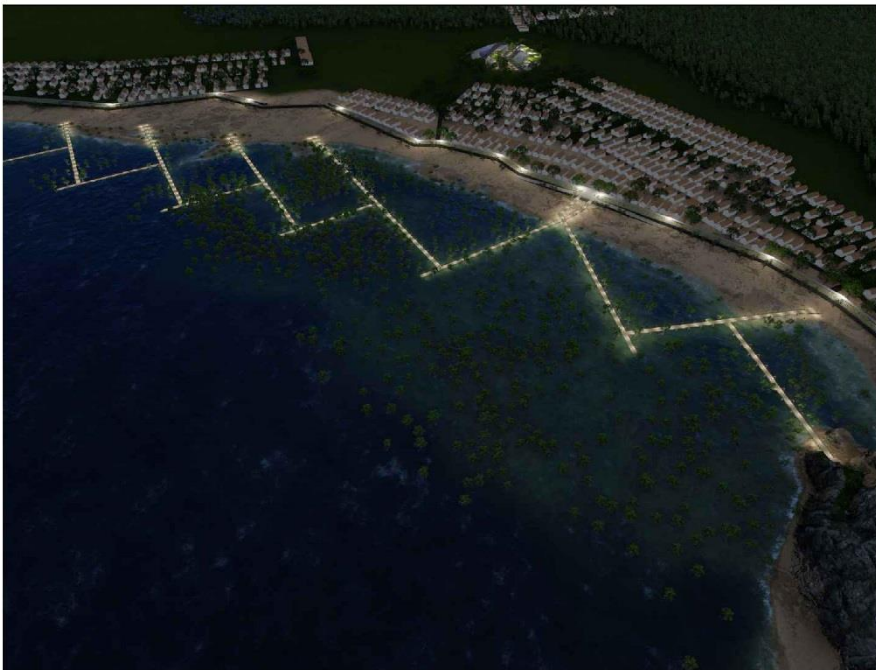

PROGRAM STUDI ARSITEKTUR TAKRIK TAS TEKNIK UNIVERSITAS PADJADJARAN 1941 SURABAYA	
TI LIGAS AKHIR PROJEK MANGROVE	
PENYUSUN: ANSARUL HADI PENYUSUN: RIZKA ANANDA KURNIA PENYUSUN: DINDYAN NURHADI PROGRAM: TEKNIK ARSITEKTUR DEKORASI: LINDA KURNIA	
SEMESTER GAJAL 2019/2020 NAMA GAMBAR	
ILUSTRASI MALAM STEPIAN KONSERVASI MANGROVE	
SKALA:	1:5000 ORG
DIREKSI DAN OLEH	
Adisa Eki Damalia 141.19.02.008	
PEMBIMBING	
U. UGUNG 200709.01.211 U. UGUNG 200709.01.211	
KETERANGAN:	0000 000
GAMBAR	



PROGRAM STUDI ARSITEKTUR TAKRIK TAS TEKNIK UNIVERSITAS PADJADJARAN 1941 SURABAYA	
TI LIGAS AKHIR PROJEK MANGROVE	
PENYUSUN: ANSARUL HADI PENYUSUN: RIZKA ANANDA KURNIA PENYUSUN: DINDYAN NURHADI PROGRAM: TEKNIK ARSITEKTUR DEKORASI: LINDA KURNIA	
SEMESTER GAJAL 2019/2020 NAMA GAMBAR	
ILUSTRASI SIANG KONSERVASI MANGROVE	
SKALA:	1:5000 ORG
DIREKSI DAN OLEH	
Adisa Eki Damalia 141.19.02.008	
PEMBIMBING	
U. UGUNG 200709.01.211 U. UGUNG 200709.01.211	
KETERANGAN:	0000 000
GAMBAR	

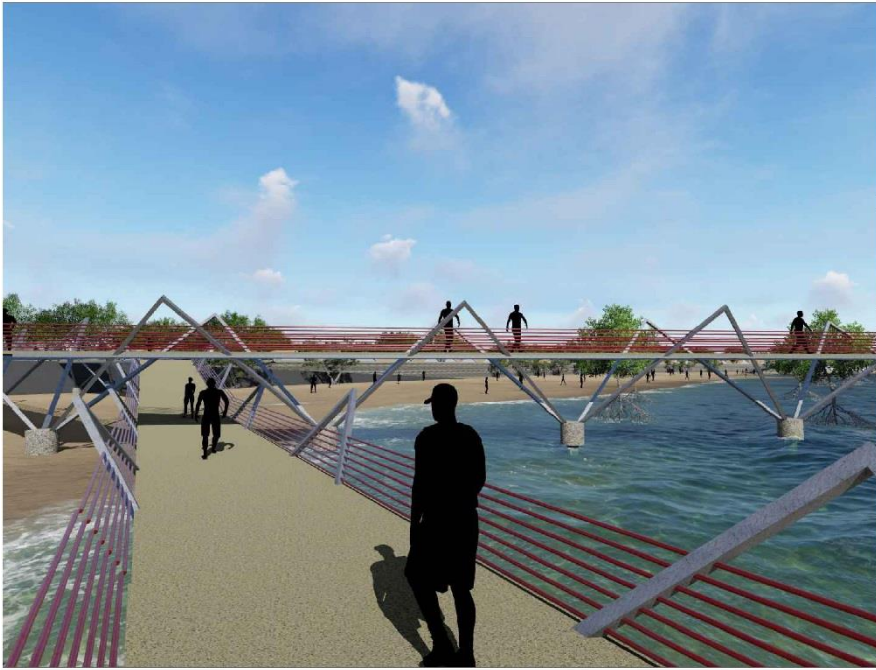

PROGRAM STUDI ARSITEKTUR TINGKATAN TERBUKA UNIVERSITAS 17 AGUSTUS 1945 SURABAYA	
TUGAS AKHIR PROJEK MANGROVE	
PROGRAM LANSIRAN FAKULTAS TEKNIK STRUKTUR DAN MATERIAL SURABAYA TERBUKA DEK. 08.01.01.00.00.0	
SEMESTER GAJAL 2019/2020 NAMA GAMBAR	
ILUSTRASI SIRKULASI KONSERVASI MANGROVE	
SKALA:	KOPING ORIS
DIBERIKAN OLEH	
Adisa Eki Damalia 144.150.2018	
PEMBIMBING	
U. DWIJAPRASENO, S.T., M.T. U. UMMAHAR, M.	
KETERANGAN:	NO. 001/194
GAMBAR	



PROGRAM STUDI ARSITEKTUR TINGKATAN TERBUKA UNIVERSITAS 17 AGUSTUS 1945 SURABAYA	
TUGAS AKHIR PROJEK MANGROVE	
PROGRAM LANSIRAN FAKULTAS TEKNIK STRUKTUR DAN MATERIAL SURABAYA TERBUKA DEK. 08.01.01.00.00.0	
SEMESTER GAJAL 2019/2020 NAMA GAMBAR	
ILUSTRASI DINDING PANTAL	
SKALA:	KOPING ORIS
DIBERIKAN OLEH	
Adisa Eki Damalia 144.150.2018	
PEMBIMBING	
U. DWIJAPRASENO, S.T., M.T. U. UMMAHAR, M.	
KETERANGAN:	NO. 001/194
GAMBAR	



	
PROGRAM STUDI ARSITEKTUR TINGKATAN TEKNIK UNIVERSITAS 17 AGUSTUS 1945 SURABAYA	
TUGAS AKHIR PROKONMUNGAN	
FAKULTAS ARSITEKTUR JURUSAN KONSERVASI BUDHA STRUKTUR DAN MERITUM DESAIN TERKAMPUS DEKORASI, LANSKAP, DAN KEBUDAYAAN	
SEMESTER GAJAL 2019/2020	
NAMA GAMBAR	
ILUSTRASI PUSAT MITIGASI	
SKALA:	KOPING ORK:
DIREKSI/AN OLEH	
Adhva Eki Damalia 144.1912018	
PEMBIMBING	
U. DWIJAPRASENO, S.T., M.T. U. SUNDARASEN, M.	
KETERANGAN:	NO. 01/19
GAMBAR	

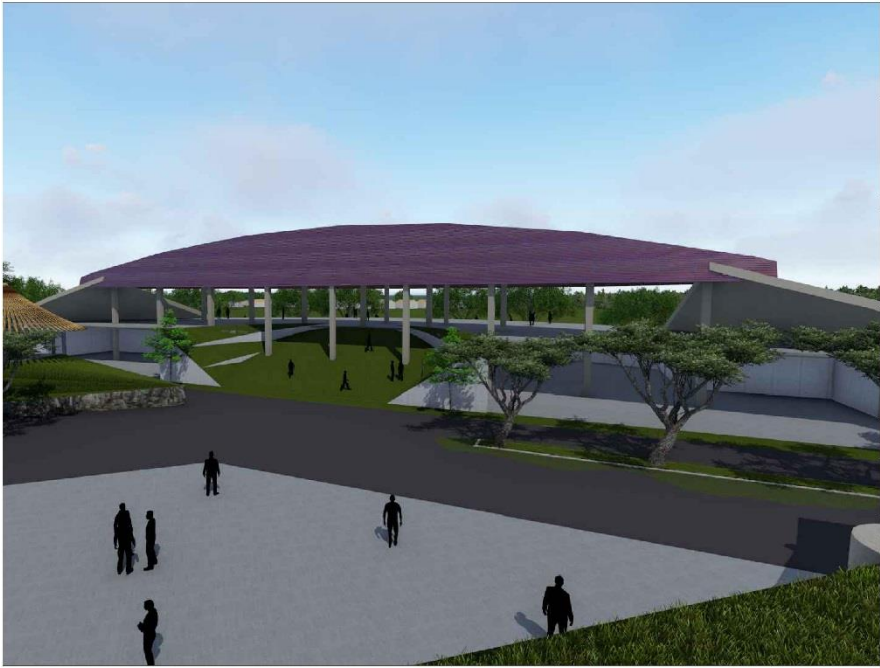

	
PROGRAM STUDI ARSITEKTUR TINGKATAN TEKNIK UNIVERSITAS 17 AGUSTUS 1945 SURABAYA	
TUGAS AKHIR PROKONMUNGAN	
FAKULTAS ARSITEKTUR JURUSAN KONSERVASI BUDHA STRUKTUR DAN MERITUM DESAIN TERKAMPUS DEKORASI, LANSKAP, DAN KEBUDAYAAN	
SEMESTER GAJAL 2019/2020	
NAMA GAMBAR	
ILUSTRASI GEDUNG EVAKUASI	
SKALA:	KOPING ORK:
DIREKSI/AN OLEH	
Adhva Eki Damalia 144.1912018	
PEMBIMBING	
U. DWIJAPRASENO, S.T., M.T. U. SUNDARASEN, M.	
KETERANGAN:	NO. 01/19
GAMBAR	



⊙ PRESPEKTIF GEDUNG EDUKASI MITIGASI



⊙ PRESPEKTIF GEDUNG EDUKASI MITIGASI



⊙ PRESPEKTIF GEDUNG EDUKASI MITIGASI



⊙ PRESPEKTIF INTERIOR GEDUNG EDUKASI MITIGASI

	
PROGRAM STUDI ARSITEKTUR TINGKATAN TEKNIK UNIVERSITAS 17 AGUSTUS 1945 SURABAYA	
TUGAS AKHIR PROJEK MAMBAKAN	
PERENCANAAN FASILITAS KEMAH STRUKTUR DAN MERENCANA STRUKTUR TERKAMPUNG DESAIN F.L.D. 2020/20	
SEMESTER GAJAL 2019/2020 NAMA GAMBAR	
ILUSTRASI GEDUNG EDUKASI MITIGASI	
SKALA :	KOPING ORIS
DIBERIKAN OLEH	
Julia Eki Damalia 144.1912018	
PEMBIMBING	
L. UJANG PRIBOWO, S.T., M.T. U. UMBANDA, M.	
KETERANGAN :	NO. 001/191
GAMBAR	



	
PROGRAM STUDI ARSITEKTUR TINGKATAN TEKNIK UNIVERSITAS 17 AGUSTUS 1945 SURABAYA	
TUGAS AKHIR PROJEK MAMBAKAN	
PERENCANAAN FASILITAS KEMAH STRUKTUR DAN MERENCANA STRUKTUR TERKAMPUNG DESAIN F.L.D. 2020/20	
SEMESTER GAJAL 2019/2020 NAMA GAMBAR	
ILUSTRASI STERPLAN KAMPUNG NELAYAN	
SKALA :	KOPING ORIS
DIBERIKAN OLEH	
Julia Eki Damalia 144.1912018	
PEMBIMBING	
L. UJANG PRIBOWO, S.T., M.T. U. UMBANDA, M.	
KETERANGAN :	NO. 001/191
GAMBAR	



	
PROGRAM STUDI ARSITEKTUR FAKULTAS TEKNIK UNIVERSITAS JEMBER 17 AGUSTUS 1941 SURABAYA	
TUGAS AKHIR PROKONMUSMAN	
PERENCANAAN FASILITAS KUMBUH STRUKTUR DAN MERISME BERKAWA TERSAMPAI DIKASUSUSAN	
SEMESTER GAJAL 2019/2020 NAMA GAMBAR	
ILUSTRASI RUMAH NELAYAN	
SKALA :	KOPING ORG :
DIREKSI DAN OLEH	
Adisa Eki Damalia 144.150.2018	
PEMBIMBING	
U. UJUNG JAWA, D. J. J. U. UJUNG JAWA, M.	
KETERANGAN :	NO. 100
GAMBAR	



	
PROGRAM STUDI ARSITEKTUR FAKULTAS TEKNIK UNIVERSITAS JEMBER 17 AGUSTUS 1941 SURABAYA	
TUGAS AKHIR PROKONMUSMAN	
PERENCANAAN FASILITAS KUMBUH STRUKTUR DAN MERISME BERKAWA TERSAMPAI DIKASUSUSAN	
SEMESTER GAJAL 2019/2020 NAMA GAMBAR	
ILUSTRASI RUMAH NELAYAN	
SKALA :	KOPING ORG :
DIREKSI DAN OLEH	
Adisa Eki Damalia 144.150.2018	
PEMBIMBING	
U. UJUNG JAWA, D. J. J. U. UJUNG JAWA, M.	
KETERANGAN :	NO. 100
GAMBAR	



VIEWBIRD KAMPUNG NELAYAN



DETAIL RUMAH NELAYAN



ILUSTRASI RUANG EVAKUASI RUMAH NELAYAN



ILUSTRASI INTERIOR RUMAH NELAYAN



PROGRAM STUDI ARSITEKTUR
FAKULTAS TEKNIK
UNIVERSITAS TEKNIK SURABAYA

JULIAN ANHRIPOKA MAMAY

PEROKA ARSITEK
JALAN POKONGAN LEMBAR
KEMBARAN SURABAYA
60132 SURABAYA

SEMESTER GAJAL 2019/2020

NAMA GAMBAR

ILUSTRASI RUMAH NELAYAN

NOVA ... KOSMOR ...

DIREKSIAN OFEJI

Juliadi Eki Damalia
144-1502016

PEMBIMBING

L. DIMPON ...
L. ...

KEPERAWAN ...

GAMBAR

Desain Maket

