

LAMPIRAN

Lampiran 1. Gambar Desain Produk Rancang Bangun Alat Penggiling Sambel Kacang

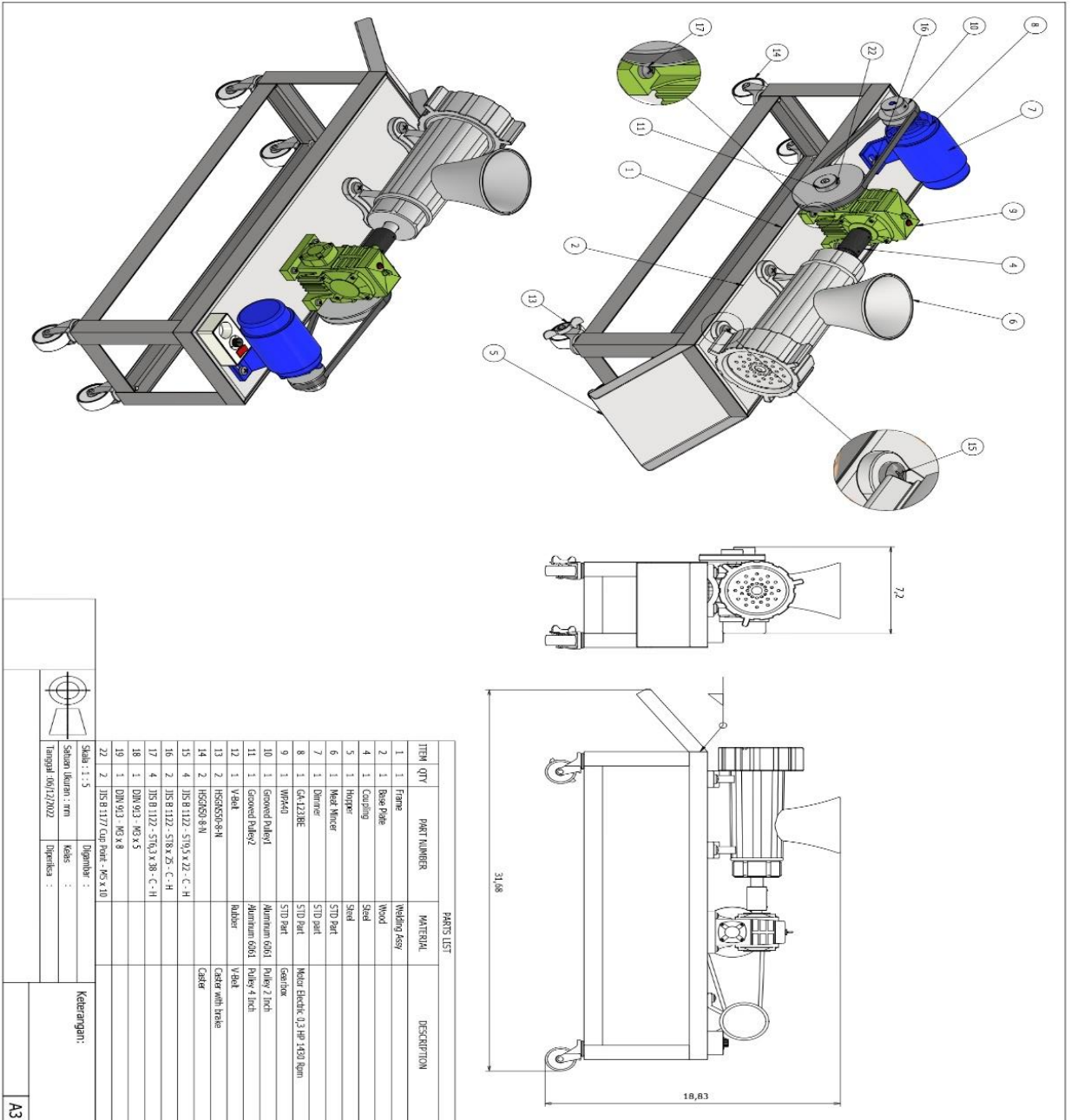

Lampiran 2. Gambar Mesin Penggiling Kacang Sambel



Lampiran 3. Tampak mesin dari atas



Lampiran 4. Tampak mesin dari depan



Lampiran 5. Gambar Penggunaan Mesin Sesuai Antrophometri



Lampiran 6. Foto Pengukuran Antrophometri Tinggi Siku posisi duduk



Lampiran 7. Foto Pengukuran Antrophometri Tinggi lutut sampai telapak kaki



Lampiran 8.. Foto Pengukuran Antrophometri Panjang popliteal



Lampiran 9. Foto Pengukuran Antrophometri Lebar pinggul



Lampiran 10. Foto Pengukuran Antrophometri Panjang tangan depan

















Lampiran 11. Kartu Lembar Bimbingan

JURNAL BIMBINGAN TUGAS AKHIR
PRODI TEKNIK INDUSTRI
SEMESTER GENAP 2023/2024



Nama : DISKI KRISHARTANTO
NBI : 1A11G00233
Judul Penelitian : Rancang Bangun ^{SISTEM} ~~MESIN~~ Transmisi Mesin Penggiling Sambil Peceh kapasitas 5 kg/jam dengan Penerapan Teknologi Otomatisasi
Dosen Pembimbing: Dr. Jaka Purnama, ST., MT



No.	Tanggal	Materi Bimbingan	Catatan Pembimbing	Paraf Pembimbing
1	7/2/24	Judul	Pasal Judul TA.	
2	8/2/24	bab I	Revisi	
3	7/3/24	bab II	Teori teori (Sifat bahan)	
4	8/3/24	bab III	Metode pemilih	
5	10/3/24	bab III	Metode pemilih	
6	13/3/24	bab lupir 2		
7	18/3/24	prelimi		
8	20/4/24	bab IV	Pengujian data	
9	8/5/24	bab V	Analisis data	
10	9/5/24	bab VI	Analisis data	
11	11/5/24	bab VII	kesimpulan	
12	13/5/24	bab VIII	kesimpulan dan saran	
13	14/5/24	bab IX	kesimpulan dan saran	

CS Dipindai dengan CamScanner

Lampiran 12. Surat Balasan Umkm

UMKM Warung Pecel Dan Rujak 46

Desa Malasan, Kecamatan Durenan, Kabupaten Trenggalek
081334192704

Trenggalek, 12 Maret 2024

Kepada Yth,
Dekan Fakultas Teknik Universitas 17 Agustus 1945
SurabayaJl. Semolowaru No,45 Surabaya
Di tempat
Dengan
Hormat,

Memperhatikan surat perihal penelitian Tugas Akhir mahasiswa Fakultas Teknik, Universitas 17 Agustus 1945 Surabaya,

Nama : Riski Krishartanto

NBI : 1411900233

Email : riskikrishartanto123@gmail.com

No HP : 082143233253/082251085210

Dengan Ini kami memberikan izin melakukan riset di UMKM daerah desa Malasan, Kcc.Durenan Kab. Trenggalek untuk keperluan tugas akademik.

Demikian Surat balasan kami,atas perhatiannya disampaikan terima kasih.

Pemilik UMKM WarungPecel dan Rujak 46

Kab. Trenggalek

METERAI
TEMPEL
76AJX760392369
Puji Astuti

Lampiran 13. Lembar Revisi Sidang TA

UNIVERSITAS 17 AGUSTUS 1945 SURABAYA
 FAKULTAS TEKNIK
 PROGRAM STUDI TEKNIK INDUSTRI

REVISI SIDANG TUGAS AKHIR

NAMA : Riski Krisharanto
 NBI : 1411900233
 JUDUL : RANCANG BANGUN MESIN PENGGILING SAMBEL PECEL DENGAN PENERAPAN ANTROPOMETRI GUNA MENINGKATKAN EFISIENSI DAN KEPUASAN PENGGUNA
 BATAS BIMBINGAN REVISI : 1 Minggu setelah Sidang

NO	URAIAN	BAB	HALAMAN
1	Cara wawancara dalam laporan	2-17/24	=
2	Jumlah keumuman saat di kelas		

NO	URAIAN	BAB	HALAMAN
1.	hang 2 Abstrak abstrak 1 paragraf, gambar tinggi dan diameter		
2.	Data hasil pengukuran tabel 4.1		
3.	Alasan pemilihan parameter tiap pengukuran Tabel 4.9		
4.	Dalam Alat dari hasil Antropometri (mga + alat + hasil)		
5.	Foto saat penggunaan Alat sesuai Antropometri		
6.	Spesifikasi dan produktivitas Alat		
7.	Menurut pembelian selengkapanya		
8.	laporan tinggi, lebar, dan diameter		

Telah Direvisi:
 Dosen Penguji 1,

Dr. Ir. Sajjyo, M.Kes., JPU., ASEAN Eng

Dosen Penguji 2,

Handy Fohri Satoto, ST., MT.

Dosen Pembimbing/Ketua Penguji,

Dr. Jaka Purmana, ST., MT.

Surabaya, 21 Mei 2024

Mengetahui